

■ Garagen-/Balkon-Gully mit Zubehör

Bauhöhe nur 90 mm!



Garagen-/Balkon-Gully DN 70 aus PUR

- sicheres Fest-/Losflanschsystem mit Vierfachverschraubung oder besonders fest verankertem Klebekragen
- **sehr geringe Bauhöhe**
- viel praktisches Zubehör für Garage, Balkon und Terrasse

Die **Garagen-/Balkon-Gullys** zeichnen sich durch eine besonders kleine und kompakte Bauweise bei einem Stützendurchmesser von DN 70 aus, sowohl bei der Klemmflansch- als auch bei der Klebekragen-Ausführung. Vor allem der waagerechte Gully ist durch seine **extrem niedrige Bauhöhe** für viele Problemfälle auf Balkonen, Loggien und kleinen Dächern bestens geeignet.

Einbaubeispiel 1

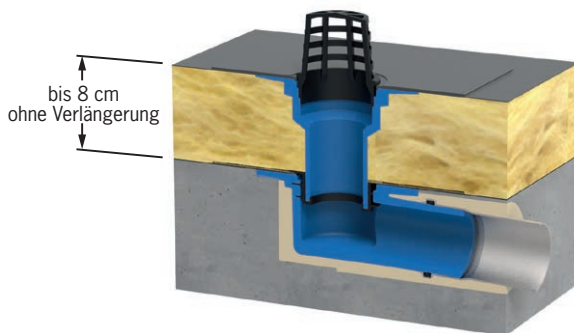

Garagen-/Balkon-Gully waagrecht DN 70 mit Aufstockelement im Warmdach

Einbaubeispiel 2

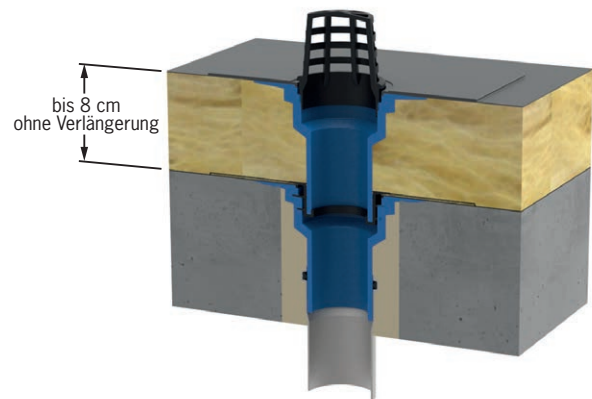

Garagen-/Balkon-Gully senkrecht DN 70 mit Aufstockelement im Warmdach

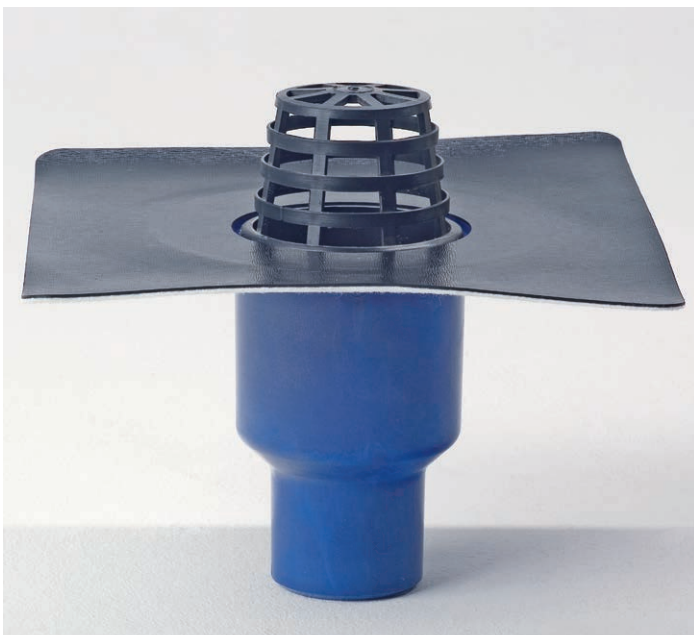

Garagen-/Balkon-Gully DN 50/70 und DN 70/100 aus PUR

- mit Doppelfunktion DN 50/70 bzw. DN 70/100
- um DN 70 zu erhalten, 50er Stützen einfach absägen
- um DN 100 zu erhalten, 70er Stützen einfach absägen

Garagen-/Balkon-Gully mit Zubehör

Dimension | Artikel-Nr.

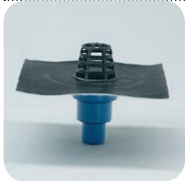

Garagen-/Balkon-Gully DN 50/70 aus PUR
senkrecht
Klebekragen **3740**



Garagen-/Balkon-Gully DN 70/100 aus PUR
senkrecht:
Klebekragen **3741**

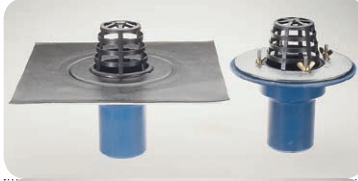

Garagen-/Balkon-Gully DN 70 aus PUR
senkrecht:
Klebekragen **3702**
Klemmflansch **2702**



waagrecht:
Klebekragen **3712**
Klemmflansch **2711**

verbesserte Dichtung!



Aufstockelement DN 70 aus PUR
Klebekragen **3780**
Klemmflansch **2780**



Einlegesieb rund
aus Edelstahl **2794**
passend zu Art. Nr. 3740, 3741
aus PP **2794.P**
passend zu Art. 3702, 3712, 3780



Terrassenbausatz klein, begehbar (schwarz)
2795
passend zu Art. Nr. 3740, 3741



Terrassenbausatz, befahrbar
2797



Balkonaufsatz aus PP
passend zu allen Garagen-Balkon-Gullys, außer Art.-Nr. 3741
ohne Geruchssperre **2790**
mit Geruchssperre **2791**
passend zu Art.-Nr. 3741
ohne Geruchssperre **2798**
mit Geruchssperre **2799**



NEU!

Geruchssperre
passend zu allen Garagen-Balkon-Gullys, außer Art.-Nr. 3741
Typ I **5952.1**
Typ II (für Art. 3741) **5952.2**

Technische Daten Garagen-/Balkon-Gullys

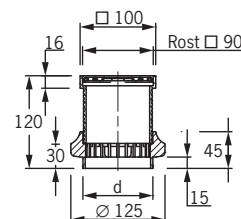
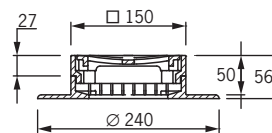
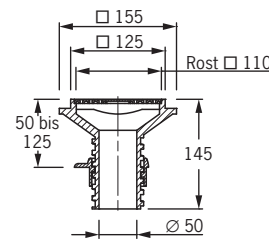
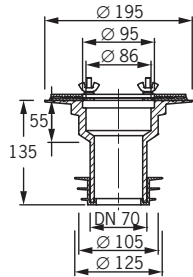
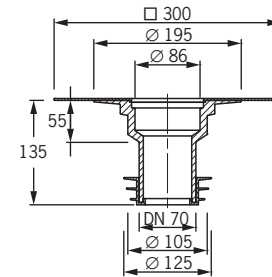
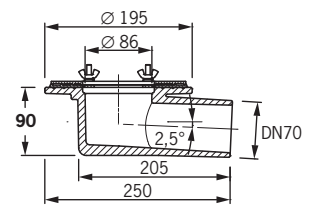
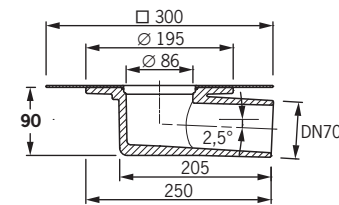
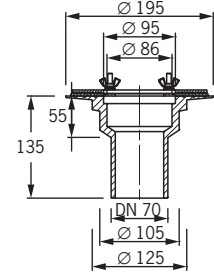
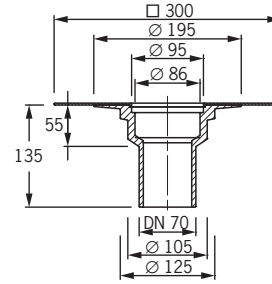
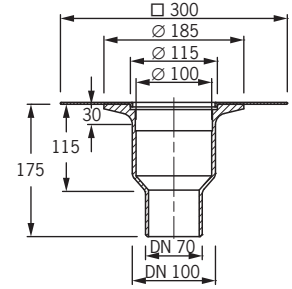
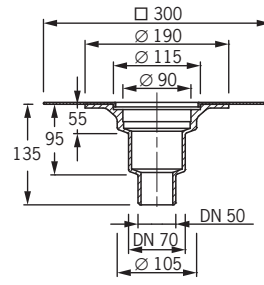

| Art.-Nr | Ablaufleistung* |
|---------|---------------------|
| 3740 | 2,2/2,3 l/s (35 mm) |
| 3741 | 4,1/4,7 l/s (35 mm) |
| 3702 | 2,3 l/s (35 mm) |
| 2702 | 2,5 l/s (35 mm) |
| 3712 | 2,5 l/s (35 mm) |
| 2711 | 2,1 l/s (35 mm) |

| Art.-Nr | d |
|------------|-----|
| 2790, 2791 | 92 |
| 2798, 2799 | 110 |

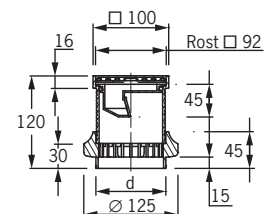

*Ablaufleistung nach DIN EN 12532 in Liter pro Sekunde (bei Anstauhöhe in Millimetern)