

Hohe Punktbelastbarkeit!

Mit Rollstuhl befahrbar!

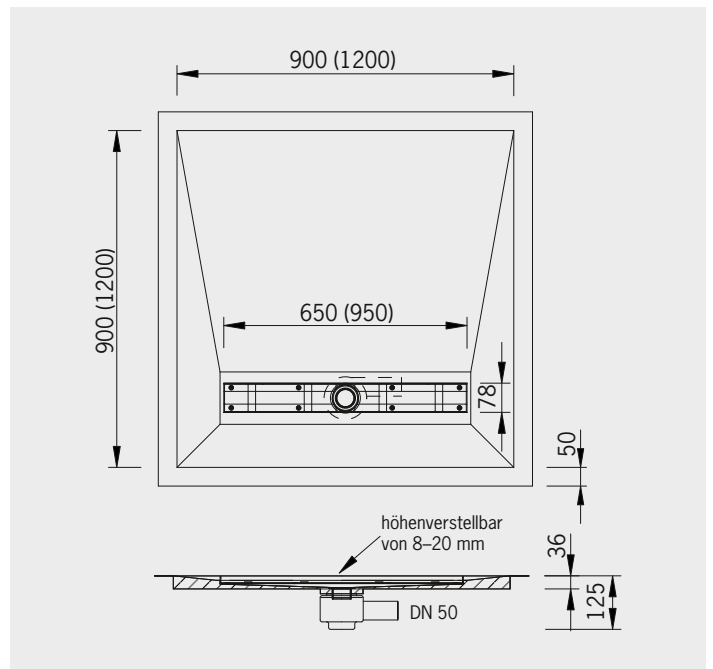

Duschbodenelement aus PUR 900x900x36 mm mit Ablaufrinne



Duschbodenelement aus PUR 90x90 cm mit Ablaufrinne 650 mm lang

Art.-Nr. 1820

495,- €

Duschbodenelement aus PUR 120x120 cm mit Ablaufrinne 950 mm lang

Art.-Nr. 1825

615,- €

- aus hochwertigem, FCKW-freiem, hoch verdichtetem und extra stabilem Polyurethan-Integral-Hartschaum (PUR)
- wärme- und schwitzwassergedämmt, 100% wasserdicht
- zum direkten Befliesen (verfließungsfertig!)
- mit hoher Punktbelastbarkeit, daher auch mit Rollstuhl befahrbar
- mit waagerechtem Ablauf DN 50, Fabrikat SANIT, und Edelstahlablaufrinne 650 bzw. 950 x 78 mm
- mit Edelstahl-Ablaufabdeckung mit Abfluffuge (von oben geschlossen oder durch Umdrehen befließbar)
- mit Ablaufsiphon, Konterschraubring und Siphondichtung
- mit eingebautem Gefälle
- mit niedriger Einbauhöhe
- mit beidseitig aufgeschäumter, absolut wasserdichter Abdichtungsfolie
- mit überstehender, montagefreundlicher Wandanschlussfolie, daher sichere Abdichtung an allen Übergängen (Boden/Boden, Boden/Wand)
- Zum Lieferumfang gehört auch 1 St. Anschluss-Dichtstreifen-Innenecke (Art.-Nr. 1894).
- in quadratischer Form 90x90 cm oder 120x120 cm (auf Wunsch werkseitig kürzbar)
- Sonderformen sind gegen Mehrpreis (84,- €, Art.-Nr. 1899.0) lieferbar! Siehe Formblatt Seite 56.

Technische Daten

Maße	900 x 900 x 36 mm	1200 x 1200 x 36 mm
Dichtstreifenüberstand	50 mm	50 mm
Höhe mit Ablaufsiphon	125 mm	125 mm
Ablaufanschluss	DN 50 waagrecht	DN 50 waagrecht
Ablaufleistung	0,7 l/s	0,7 l/s
Gefälle	ca. 2 %	ca. 2 %
Festigkeit	ca. 350 kg/m ²	ca. 350 kg/m ²
Raumgewicht	ca. 400 kg/m ³	ca. 400 kg/m ³
Fliesenhöhe	8-20 mm	8-20 mm
Einlaufrinne Edelstahl	650x78 mm	950x78 mm
Sperrwasserhöhe	50 mm	50 mm

Mehrpreis für Design-Rinne

Art.-Nr. 1829.1

345,- €





■ Badablauf aus PUR, senkrecht, DN 50

Art.-Nr. 1880 89,- €

- große Sperrwassermenge durch großen Sperrwasserbehälter aus EPDM
- mit Edelstahlrost 140x140 mm (Designroste gegen Mehrpreis, s.u.)
- mit Geruchsverschluss aus hygienischem EPDM
- alle Einzelteile des Geruchsverschlusses sind leicht herausnehmbar und bequem zu reinigen!



■ Badablauf aus PUR, waagrecht, DN 40

Art.-Nr. 1881 99,- €

- große Sperrwassermenge durch großen Sperrwasserbehälter aus EPDM
- mit Edelstahlrost 140x140 mm (Designroste gegen Mehrpreis, s.u.)
- mit Geruchsverschluss aus hygienischem EPDM
- alle Einzelteile des Geruchsverschlusses sind leicht herausnehmbar und bequem zu reinigen!

Duschbodensysteme

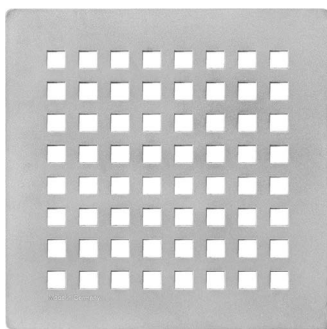

■ Designrost »8x8« aus Edelstahl

Art.-Nr. 1843.8x8 (Mehrpreis) 130,- €

- als Zubehör für den Badablauf senkrecht oder waagrecht

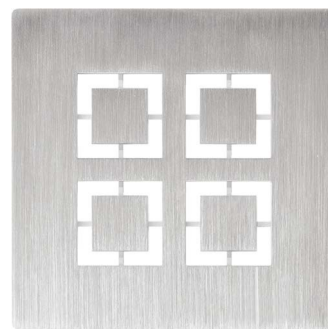

■ Designrost »2x2« aus Edelstahl

Art.-Nr. 1843.2x2 (Mehrpreis) 130,- €

- als Zubehör für den Badablauf senkrecht oder waagrecht

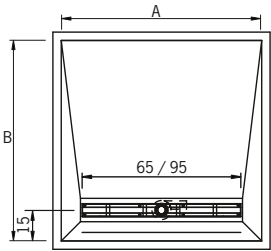

Maß A:

Maß B:

Maß A max. 120 cm, min. 70 cm
Maß B max. 120 cm

Duschbodenelement (PUR)

mit Ablaufrinne aus Edelstahl
(Ablauf nur waagrecht möglich)

Tragrahmen

Anfrage

Bestellung

Bitte beachten Sie:

Alle Grumbach Duschbodenelemente haben einen 5 cm breiten **Dichtfolienüberstand**.

Durch das Zuschneiden der Grumbach-Duschbodenelemente enden die Gefällelinien möglicherweise nicht mehr in den Ecken der Elemente. Die umlaufende Kantenhöhe des Duschbodenelements ist nach dem Zuschneiden, bedingt durch das vorgegebene Gefälle, nicht mehr einheitlich hoch. Dieses kann beim Verfliesen vor Ort entsprechend mit Fliesenkleber ausgeglichen werden.

Der Tragrahmen wird passend zum jeweiligen Grumbach-Duschbodenelement hergestellt.

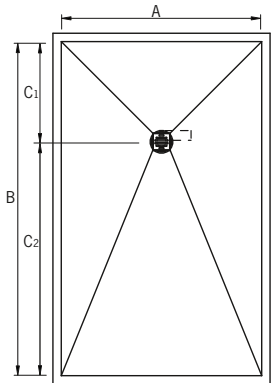

Maß A:

Maß B:

Maß C₁:

Maß C₂:

Maß A max. 120 cm, Maß B max. 200 cm
Maß C₁ max. 60 cm, Maß C₂ max. 140 cm
Der Ablauf liegt zu Maß A immer mittig.
Maß C₁ und C₂ müssen addiert das Maß B ergeben (C₁ + C₂ = B).

Duschbodenelement (PUR)

mit dezentralem Ablauf
 senkrecht waagrecht

Tragrahmen

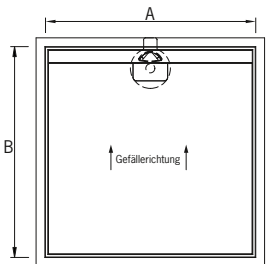

Maß A:

Maß B:

Maß A max. 120 cm
Maß B max. 120 cm

Duschbodenelement (PUR)

mit Rinnenentwässerung und höhenverstellbarer Seitenblende mit Rinnenablauf senkrecht DN 50 waagrecht DN 40

Tragrahmen

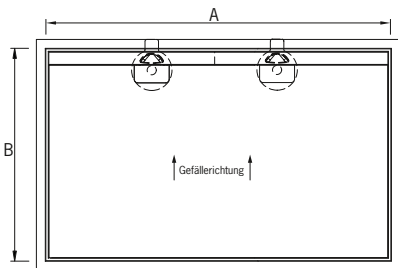

Maß A:

Maß B:

Maß A: max. 200 cm;
ab 120 cm mit 2 Abläufen
und geteilter Ablaufabdeckung

Maß B: min. 80 cm, max. 120 cm,
nur in 5-cm-Schritten möglich.

Duschbodenelement (PUR)

mit Rinnenentwässerung und höhenverstellbarer Seitenblende mit Rinnenablauf senkrecht DN 50 waagrecht DN 40

Tragrahmen

Bitte unbedingt ausfüllen:

Absender/Stempel

Ansprechpartner

Telefon

Telefax

Datum/Unterschrift